

 Rolfstone

Air Balance XL

Air Purifier



Gebruiksaanwijzing

Voor eerste gebruik

Belangrijk

Het filter in de luchtreiniger is verpakt in plastic folie om het filter schoon en droog te houden tijdens fabricage en transport. Het is zeer belangrijk dat voor het eerste gebruik de plastic folie om het filter verwijderd wordt!

Stap 1

Leg het apparaat ondersteboven op een zachte ondergrond om krassen te voorkomen. Pak de handgreep van de bodemplaat met de hand vast en trek deze krachtig omhoog.

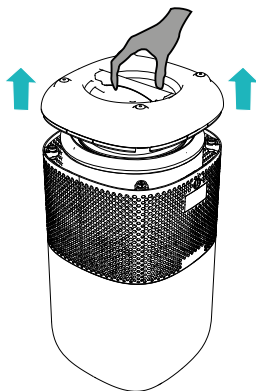

Stap 2

Haal het filter uit de luchtreiniger en **verwijder de plastic folie**.

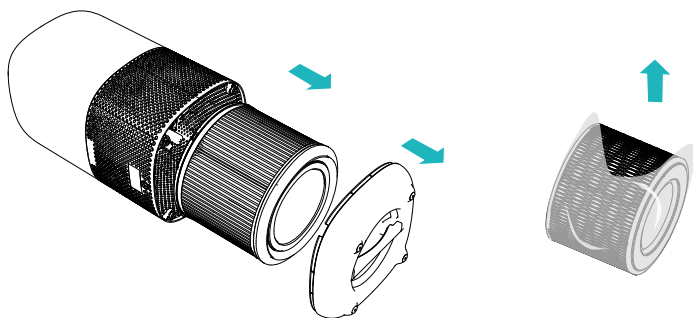

Stap 3

Plaats het filter terug in de luchtreiniger.

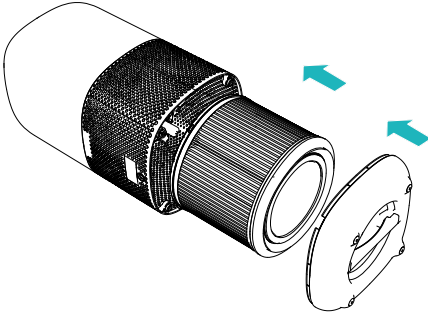

Stap 4

Plaats de bodemplaat op de luchtreiniger en zorg ervoor dat deze goed afgesloten is.

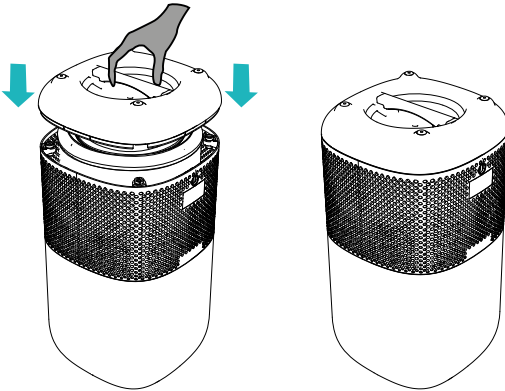

De luchtreiniger

Bekijk hieronder de verschillende onderdelen van de luchtreiniger en de betekenis van de pictogrammen op het bedieningspaneel.



Bedieningspaneel

 **Aan/uit**

 **Ventilatorsnelheid**
1, 2, 3

 **Turbo snelheid**

 **Slaapmodus**

 **Auto**
Automatische stand

 **Filter indicator**
Deze brandt:
- Bij foute plaatsing filter.
- Als filter vervangen moet worden (pag. 7).

 **Timer**
2 uur, 4 uur, 8 uur

 **Lock**
Toetsvergrendeling

Belangrijk  voor het bedienen is alleen even aantikken voldoende. Ingedrukt houden is niet nodig (behalve 'Filter Reset').

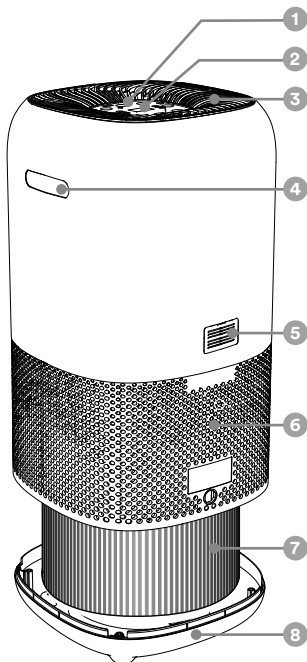

Onderdelen

1 Bedieningspaneel

2 Luchtkwaliteit indicator (Air Quality Indicator)

Blauw = Zeer goede luchtkwaliteit

Oranje = Vervuilde luchtkwaliteit

Rood = Sterkt vervuilde luchtkwaliteit

3 Luchtuitweg

4 Handgreep

5 Luchtkwaliteit sensor

6 Luchtinlaat

7 HEPA filter

8 Bodemplaat

Bediening

Inschakelen

Belangrijk ⚠ voor eerste gebruik plastic folie om het filter verwijderen (zie pag. 2).

1. Aansluiten

Plaats de stekker in het stopcontact. Alle lichten gaan 1 seconde aan en je hoort een piep. Daarna gaan alle lichten uit.

2. Aan/uit knop

Druk kort op de  knop. **Let op: niet ingedrukt houden, alleen even aan te tikken is voldoende.** Het gekleurde licht op het bedieningspaneel dat de luchtkwaliteit aangeeft, gaat aan en de luchtreiniger start met de ventilator op snelheid 1.

Opmerking: Als de luchtreiniger is aangesloten en wordt uitgeschakeld met de  knop, zal deze bij het opnieuw inschakelen de laatst ingestelde ventilatorsnelheid onthouden.

Instellingen

Snelheid van de ventilator aanpassen

De  knop geeft aan op welke snelheid de ventilator draait. Druk op de knop om de ventilatorsnelheid aan te passen naar **1 laag, 2 medium, 3 hoog**.

Met de Turbo  knop zet je de ventilator op de allerhoogste stand.

Gebruik de knop Auto  om de luchtreiniger zelf de juiste stand te laten kiezen passend bij de mate van vervuiling van de lucht in de ruimte.

Luchtkwaliteit indicator

De kleur van het licht boven op de luchtreiniger geeft automatisch aan hoe schoon de lucht is. Dit wordt gemeten door de luchtkwaliteit sensor (zie punt 5 op pag. 4).

Let op: de luchtkwaliteit sensor in deze luchtreiniger geeft een grove indicatie van de luchtkwaliteit en is dus niet zo accuraat als professioneel meetapparatuur.

Kleur	Luchtkwaliteit	Ventilatorsnelheid
Blauw	Goed	1 (laag)
Oranje	Vervuild	2 (medium)
Rood	Sterk vervuild	3 (hoog)

De luchtreiniger reageert (bij stand 'Auto') als de omgevingslucht zodanig vervuild is dat dit een gezondheidsrisico vormt. In veel gevallen zal de indicator gewoon op blauw staan en wordt de lucht op een lage ventilatorstand schoon houden. Omdat de luchtkwaliteit niet direct alarmerend is hoeft de luchtreiniger niet naar een hogere stand over te gaan.

Het voordeel van 3 standen is dat bij kleine luchtkwaliteit schommelingen de luchtreiniger niet telkens voor korte tijd aanslaat. In bv. de slaapkamer voorkomt dit steeds variërende geluidsniveaus waardoor men uit de slaap gehouden kan worden.

Gebruikstips

Op pag. 9 staan enkele tips die de effectiviteit van de luchtreiniger kunnen verbeteren.

Timer

Het is mogelijk om met de timer te bepalen na welke tijd de luchtreiniger automatisch uit gaat. Kies tussen 2 uur, 4 uur en 8 uur.

Druk herhaaldelijk op  om een tijdsduur te selecteren. De timer start automatisch.

Opmerking: een van de timer indicatoren (2H 4H 8H) gaat branden als deze actief is.

Zodra de geselecteerde tijd is verstreken gaat de luchtreiniger automatisch uit.



Om een timer te annuleren druk je op  totdat het timer lampje uit is.

Opmerking: als de timer is ingeschakeld kan de ventilatorsnelheid op elk moment gewijzigd worden.

Filter indicator

Als  brandt moet het filter worden vervangen (zie pag. 7) of is het filter niet correct in de luchtreiniger geplaatst.

Slaapmodus (Sleep)

Wanneer de luchtreiniger in de slaapmodus staat dan maakt deze zo min mogelijk geluid en licht. Alleen  en  (wanneer ingesteld) staan aan op een lage helderheid. Alle andere lichten staan uit.

Toetsvergrendeling (Lock)

Druk 3 seconden op de knop  om de toetsvergrendeling modus te activeren. Alle knoppen zijn in deze modus vergrendeld. Als er jonge kinderen in huis zijn, raden wij aan deze modus te gebruiken.

Om de toetsvergrendeling te annuleren houd je de knop  3 seconden ingedrukt.

Filter vervangen en onderhoud

Wanneer moet het filter vervangen worden?

Het filter moet worden vervangen wanneer  brandt.

Daarnaast wordt aanbevolen om het luchtfilter elke 6 tot 8 maanden te vervangen.



Het is tevens belangrijk om op de volgende tekenen van een vervallen filter te letten:

- Een verhoogd geluid
- Een verminderde luchtstroom
- Een zichtbaar vervuild filter
- Verhoogde aanwezigheid van geuren

Inspecteer en/of vervang het filter in bovengenoemde gevallen.

Opmerking



- De levensduur van het filter is afhankelijk van de gebruiksduur en de luchtkwaliteit in de omgeving waar de luchtreiniger staat. Gebruik van de luchtreiniger in een vochtige omgeving verkort de levensduur van het filter.
- Als de luchtvervuiling in de ruimte erg hoog is, bestaat de kans dat het filter sneller verzadigd raakt en moet worden vervangen voordat  gaat branden.
- Vergeet niet de filter vervanging melding te resetten na het vervangen van het filter (zie pag. 8).
- De Rolfstone Air Balance luchtreiniger is bedoeld voor gebruik in huis of kantoor. In een langdurig ernstig vervuilde omgeving wordt geadviseerd een professioneel luchtreinigingssysteem te gebruiken.
- Gebruik alleen het officiële Rolfstone Hepa filter. Bestel deze op rolfstone.com.

Belangrijk  Het filter en de filterbehuizing moeten regelmatig worden geïnspecteerd en gereinigd. Wacht hiermee niet tot de filter indicator  gaat branden.

Een vuil en verzadigd filter geeft risico op brand en vlamoverslag (flashover) en moet dus op tijd worden vervangen. Lees hieronder hoe het filter te vervangen.

Zie pag. 8 voor het schoonmaken van het filter en de filterbehuizing.



Hoe vervang ik het filter?

1. Zet de luchtreiniger uit  en haal de stekker uit het stopcontact.
2. Verwijder het oude filter uit de luchtreiniger. Volg de stappen 1 en 2 van pag. 2.
3. Verwijderde plastic folie van het nieuwe filter.
4. Plaats het nieuwe filter in de luchtreiniger en bevestig de bodemplaat (zie stap 3 en 4 op pag. 3)
5. Plaats de stekker terug in het stopcontact en zet de luchtreiniger aan .
6. Reset de filter vervanging melding (zie pag. 8).





Reset de filter vervanging melding

Na het vervangen van het filter dient de filter vervanging melding te worden gereset.

- Zorg dat de stekker van de luchtreiniger in het stopcontact zit.
- Zet de luchtreiniger aan .
- Houd  3 seconden ingedrukt. Het lampje gaat uit om aan te geven dat de reset is voltooid.

Belangrijk: Als de luchtvervuiling in jouw omgeving (tijdelijk) erg hoog is, bijvoorbeeld tijdens een verbouwing, bestaat de kans dat het filter sneller verzadigd raakt en vervangen moet worden voordat  brandt. Je kunt het filter in deze gevallen ook zelf visueel controleren. Het ziet er dan vaak donker gekleurd uit en soms kun je het vuil ook duidelijk zien. Vervang het filter dan volgens de stappen op de vorige pagina en voer daarna onderstaande harde reset uit.

- Zorg dat de stekker van de luchtreiniger in het stopcontact zit.
- Zet de luchtreiniger aan .
- Houd vervolgens de  knop 3 seconden ingedrukt. Na de bevestigingstoon zal de indicator 3 keer knipperen en is de harde reset voltooid.

Wat te doen met het gebruikte filter?

Gebruikte filters kunnen bij het restafval worden gedeponeerd.

Schoonmaken

Om de luchtreiniger efficiënt te laten werken en de levensduur te verlengen is het aan te raden om het filter eens per maand schoon te maken met een stofzuiger.

Plaats de borstel op de stofzuigerslang en zuig hiermee het vuil weg van de buitenkant van het filter, de binnenkant van de filterbehuizing en de bodemplaat.

Was het filter niet met water of elk ander soort vloeistof.

Over het koolstoffilter

Het actieve koolstoffilter in de Air Balance bevindt zich aan de binnenkant van het HEPA-filter. Dit koolstoffilter is ontworpen om verschillende soorten geuren en gassen uit de lucht te verwijderen, zoals rooklucht, kooklucht, huisdiergeuren en verflucht.

Het is belangrijk om te weten dat de Air Balance niet automatisch op al deze geuren reageert en naar een hogere stand zal gaan. Dit komt deels omdat sommige luchtjes vervelend kunnen zijn maar niet schadelijk voor de gezondheid. Daarnaast kan de concentratie van schadelijke stoffen in de lucht zo laag zijn dat de sensor dit niet zal meten. Onze neus is wat dat betreft een veel beter instrument en kan soms al minimale concentraties van een luchtje signaleren. Als je dus snel van de luchtjes af wilt, kun je het beste je neus volgen en de Air Balance handmatig op een hogere stand zetten.

Gebruikstips

1. De beste plek voor de luchtreiniger

Over het algemeen is het het beste om de luchtreiniger te plaatsen op de locatie waar de grootste bron van vervuiling zich bevindt. Denk bijvoorbeeld in de buurt van een open haard, waar huisdieren verblijven of een deur die vaak open gaat. Als de bron van vervuiling niet duidelijk is, kun je er ook voor kiezen om de luchtreiniger in de nabijheid te plaatsen van degene die het meest baat heeft bij schone lucht.

Zorg ervoor dat de luchtreiniger voldoende ruimte om zich heen heeft. Houd minimaal 20 cm afstand van de muur en 40 cm van andere objecten zodat de luchtreiniger de kamer optimaal kan reinigen.

Plaats de Air Balance niet te hoog. Plaats deze bij voorkeur op de grond of maximaal op 40 cm hoogte.

De Air Balance moet stevig op een vlakke ondergrond staan zodat alle pootjes goed de grond raken. Zo wordt voorkomen dat er een trillend geluid optreedt.

2. Sluit deuren en ramen maar zorg wel voor frisse lucht

Als de deuren en ramen te vaak open staan, verdwijnt de schone lucht weer naar buiten of een andere ruimte. Bovendien kan er van buiten gemakkelijk nieuwe verontreiniging naar binnen komen. De Air Balance werkt het beste in een enigszins afgesloten ruimte waar de aanwezige lucht constant gereinigd wordt.

Vergeet echter niet om de kamer goed te ventileren. De Air Balance produceert geen verse zuurstof dus deze moet echt van buiten komen. Het is bijvoorbeeld geen probleem om in de slaapkamer het raam en de deur een stukje open te zetten.

3. Laat de Air Balance aan staan

Zet de luchtreiniger op de automatische stand of kies handmatig de stand waarbij je je het prettigst voelt. Door het openen van deuren en het verplaatsen van stof door mens en dier, is er altijd nieuwe vervuiling in de lucht. Door de luchtreiniger aan te laten, blijft de luchtkwaliteit veel schoner en stabiel. Als je gedurende langere tijd niet in de kamer bent (zoals 's nachts), kun je de luchtreiniger uiteraard uitzetten.

4. Maak de luchtreiniger en het filter regelmatig schoon.

Zie hiervoor ook pag. 8. Door regelmatig de buitenkant van het filter en de binnenkant van de filterbehuizing met een stofzuiger schoon te maken, gaat het filter langer mee en werkt de luchtreiniger beter. Maak het filter in geen geval schoon met water of een andere vloeistof.



5. Slaapkamer

Als je de nacht wilt beginnen met zeer schone lucht in de slaapkamer, zet dan de Air Balance 2 uur voor het slapengaan op de hoogste stand. Sluit de slaapkamerdeur en laat het raam eventueel op een kier. De Air Balance heeft nu voldoende tijd om de lucht meerdere malen door het HEPA-filter te laten reinigen. Voordat je gaat slapen kun je de deur en het raam weer verder openzetten en eventueel de Air Balance op de slaapstand zetten.

Ditzelfde kun je ook toepassen in de woonkamer als je even weggaat en het geluid van een hogere ventilatorstand niemand stoort.

6. Extra schoon

Als je de ruimte extra schoon wilt houden of als je ook bij een lage mate van vervuiling allergieklachten hebt, zet de luchtreiniger dan niet op automatisch maar op een zelfgekozen hogere stand.

7. Na het stofzuigen

Tijdens het stofzuigen kunnen er kleine stofdeeltjes vanuit de luchttuitlaat van de stofzuiger terug in de ruimte komen. Hoewel dit niet ernstig is voor de gezondheid, kan het allergieklachten wel verergeren. Als dit gebeurt, zet dan de luchtreiniger na het stofzuigen op de hoogste stand om snel de lucht in de ruimte weer schoon te maken.

8. Tijdens het koken

Tijdens het koken is het natuurlijk belangrijk om de afzuigkap aan te zetten. Maar vaak is dit niet voldoende om alle kookluchtjes weg te krijgen. In dat geval kun je de Air Balance tijdelijk op een hoge stand zetten, waardoor het koolstoffilter in de Air Balance de luchtjes sterk zal verminderen.

Het is overigens belangrijk om te weten dat kookluchtjes en stoom die vrijkomt tijdens het koken onschuldig zijn. De Air Balance herkent dit niet als vervuilde lucht en zal daarom ook niet automatisch naar een hogere ventilatorstand gaan. Als er echter iets aanbrandt zal de Air Balance, mits deze in de buurt staat en op 'Auto' staat, hier wel snel op reageren.

9. Geef het even de tijd

Hoe de luchtreiniger het beste gebruikt kan worden, verschilt per individu. De een laat de Air Balance de hele dag op de automatische stand draaien, terwijl een ander vanwege een allergie de Air Balance vaak op een hogere stand zet. Neem even de tijd om te bepalen wat in de praktijk voor jou het beste werkt of waar je je het prettigst bij voelt.

10. Als de luchtkwaliteit indicator vaak op blauw staat

Zoals aangegeven op pag. 5, reageert de Air Balance in de automatische stand wanneer de omgevingslucht zodanig vervuild is dat dit een gezondheidsrisico vormt. Als dit niet het geval is, blijft de luchtreiniger op de blauwe stand staan. In deze stand wordt de lucht nog steeds gereinigd om te voorkomen dat deze geleidelijk vuiler wordt.

Als je echter last hebt van bijvoorbeeld allergieën, kunnen zelfs zeer lage hoeveelheden vervuiling problematisch zijn. In dergelijke gevallen kun je de Air Balance handmatig op een zelfgekozen stand zetten of de methode gebruiken die wordt beschreven bij tip 5.



11. Wat niet vuil wordt hoeft ook niet gereinigd te worden



Hoe goed een luchtreiniger ook werkt, het is natuurlijk nog beter voor de luchtkwaliteit in huis (en voor jouw gezondheid) als de lucht zo min mogelijk vervuild wordt. Hieronder staan enkele tips die kunnen helpen om de luchtkwaliteit in huis te verbeteren.

- Zet ramen en deuren niet teveel wagenwijd open als de Air Balance XL aan staat (zie ook tip 2 op pag. 9). Zo voorkom je dat schone lucht naar buiten gaat en dat vuile lucht makkelijk naar binnen komt.
- Stof dat eenmaal is neergedaald wordt niet door de luchtreiniger verwijderd. Regelmatig stofzuigen en afstoffen helpt om dit te verwijderen. Vergeet niet om ook de plekken onder het bed of onder meubels schoon te maken. Gebruik voor het afstoffen een vezeldoekje, omdat dit stof beter vasthoudt. Zet vervolgens de Air Balance gedurende een tijdje op de hoogste stand zodat het fijne stof dat opnieuw in de lucht terechtkomt (bijvoorbeeld via de luchtuitlaat van de stofzuiger), wordt verwijderd.
- Plaats geen stapels gewassen kleding in een ruimte waar je veel tijd doorbrengt zoals bijvoorbeeld de slaapkamer. Gebruik deze ruimte ook niet om het schone wasgoed op te vouwen en te strijken. Veel kledingstoffen laten makkelijk vezels los. Dit zie je als stofplukken op de grond en als kleine stofdeeltjes in de lucht zwevend.
- Het is belangrijk om het beddengoed regelmatig te wassen, vooral als je last hebt van allergieklachten. Huisstofmijten nestelen zich graag in je bed en laten resten achter die uitdrogen en uiteenvallen tot kleine stofdeeltjes. Was het beddengoed op 60 graden zodat de huisstofmijten gedood worden.
- Gordijnen, tapijt en stoffen meubelbekleding houden niet alleen makkelijk stof vast maar creëren ook stof. Wanneer je de gordijnen opent of op de bank gaat zitten dwarrelt dit stof makkelijk de lucht in. Natuurlijk heb je hier een luchtreiniger voor, maar als dit bijvoorbeeld veel allergieklachten veroorzaakt, overweeg dan om materialen te gebruiken die minder makkelijk stof vasthouden. Denk hierbij aan gladde vloerbedekking zoals hout, laminaat en PVC en rolgordijnen of lamellen in plaats van stoffen gordijnen.

Problemen en oplossingen

Ondervind je een probleem met de luchtreiniger dan vind je hieronder de mogelijke oplossing. Komt je er toch niet uit neem dan gerust contact met ons op (zie achterpagina) of kijk op www.rolfstone.com.

Probleem	Oorzaak	Mogelijke oplossing
De luchtreiniger gaat niet aan.	De stekker zit niet in het stopcontact.	Plaats de stekker in het stopcontact.
	Stopcontact geeft geen stroom.	Plaats de stekker in een ander stopcontact.
	De luchtreiniger staat niet aan.	Druk op  om de luchtreiniger aan te zetten.
	De stroomkabel is beschadigd.	Neem direct contact op met Rolfstone (zie achterpagina). Stuur het bestelnummer mee en geef een omschrijving van het probleem. We zullen het vervolgens zo snel mogelijk oplossen.
	De luchtreiniger is defect of werkt niet naar behoren.	
De bediening op de luchtreiniger werkt niet.	De stekker zit niet in het stopcontact.	Plaats de stekker in het stopcontact.
	De luchtreiniger is defect of werkt niet naar behoren.	Neem direct contact op met Rolfstone (zie achterpagina). Stuur het bestelnummer mee en geef een omschrijving van het probleem. We zullen het vervolgens zo snel mogelijk oplossen.
De luchtreiniger maakt een raar geluid.	Het plastic folie zit nog om het filter in de luchtreiniger.	Haal het filter uit de luchtreiniger en verwijder het plastic zoals staat beschreven bij "Voor eerste gebruik" pag. 2.
	Er zit vuil op het filter.	Maak het filter schoon of vervang het filter zoals staat beschreven bij "Filter vervangen en onderhoud" op pag. 7. en verder.
	Er zit een los object in de luchtreiniger.	Haal direct de stekker uit het stopcontact en neem contact op met Rolfstone via service@rolfstone.com . Probeer niet zelf de luchtreiniger te openen.
	Het filter zit niet goed in de luchtreiniger.	Haal het filter uit de luchtreiniger en plaats deze er in zoals staat beschreven op pag. 3
	De Air Balance staat niet stabiel.	Plaats de Air Balance op een vlakke ondergrond zodat alle pootjes de grond raken en een trillgeluid voorkomen wordt.
De luchtreiniger heeft een sterk verminderde luchtstroom.	Het plastic zit nog om het filter in de luchtreiniger.	Haal het filter uit de luchtreiniger en verwijder het plastic zoals staat beschreven bij "Voor eerste gebruik" pag. 2.
	De ventilatorsnelheid staat op een lage stand.	Druk op  om de ventilatorsnelheid aan te passen.
	Er zit vuil op het filter.	Haal het filter uit de luchtreiniger en verwijder het plastic zoals staat beschreven bij "Voor eerste gebruik" pag. 2.
	Er is niet genoeg vrije ruimte aan alle kanten van de luchtreiniger.	Houd minimaal 20 cm afstand van de muur en 50 cm van andere objecten zodat de luchtreiniger de kamer optimaal kan reinigen.

Probleem	Oorzaak	Mogelijke oplossing
De Filter indicator  brandt.	Het filter is verzadigd	Vervang het filter zoals staat beschreven bij "Filter vervangen en onderhoud" op pag. 7.
	Het filter is niet correct in de luchtreiniger geplaatst.	Haal het filter er uit en plaats deze terug op de correcte wijze zoals beschreven bij "Filter vervangen en onderhoud" op pag. 7.
De Filter indicator  brandt nog na het vervangen van het filter.	De filter vervanging melding is niet gereset.	Brandt de Filter indicator  . Kijk voor de reset instructie op pag. 8.
De luchtreiniger gaat zomaar uit.	De luchtreiniger is defect of werkt niet naar behoren.	Neem direct contact op met Rolfstone (zie achterpagina). Stuur het bestelnummer mee en geef een omschrijving van het probleem. We zullen het vervolgens zo snel mogelijk oplossen.
De indicator blijft meestal op blauw staan.	Op de blauwe stand zal de Air Balance de lucht op een lage ventilatorstand schoon houden. De luchtreiniger gaat automatisch naar een hogere stand (bij stand "Auto", zie pag. 5) als de omgevingslucht zodanig vervuild is dat dit een gezondheidsrisico vormt. Kijk voor een verdere toelichting op pag. 5 en gebruikstip 10 op pag. 11.	

Meer informatie en vragen

Voor meer informatie en vragen neem dan gerust contact met ons op (zie achterpagina) of scan de QR code om direct naar de vragen pagina te gaan.



Specificaties

Stroom: AC 220-240V~ 50-60Hz
Vermogen: 36W
Effectieve ruimte: 40-50m²
CADR: 400 CFM
Temperatuur omstandigheden: -10°C tot 40°C
Geluid: 30-55dB
Standby kracht: <0.8W
Maten: Φ27 cm x 52 cm
Gewicht: 4,9kg

In de verpakking

1x Rolfstone Air Balance XL
1x HEPA filter
1x Gebruiksaanwijzing

Garantie

Op de Rolfstone Air Balance zit één jaar garantie. Ondervind je binnen deze periode problemen die niet het gevolg zijn van ondeugdelijk gebruik of beschadiging door invloeden van buitenaf neem dan contact op met onze klantenservice (zie achterpagina).

Veiligheidsinformatie

Volg alle instructies en veiligheidsrichtlijnen om het risico op brand, elektrische schokken of ander letsel te vermijden.

Algemene veiligheid

- Gebruik de luchtreiniger alleen zoals beschreven staat in deze handleiding.
- Niet gebruiken zonder de plastic verpakking van het filter te verwijderen. De luchtreiniger filtert anders geen lucht en kan oververhit raken waardoor brandgevaar ontstaat.
- Gebruik de luchtreiniger niet buitenshuis.
- Houd de luchtreiniger uit de buurt van water en natte of vochtige ruimtes. Nooit in water of vloeistof plaatsen.
- Niet gebruiken in extreem vochtige ruimtes.
- Houd de luchtreiniger uit de buurt van warmtebronnen.
- Niet gebruiken op plaatsen waar brandbare gassen, dampen, metaalstof of dampen van industriële olie aanwezig zijn.
- Plaats de luchtreiniger niet op een plek waar veel lucht van buiten binnenkomt. Hierdoor gaat de werking achteruit en raakt het filter snel verzadigd.
- Houd toezicht op kinderen wanneer ze in de buurt van de luchtreiniger zijn.
- Plaats niets in een opening van de luchtreiniger.
- Plaats geen voorwerpen op de luchtreiniger en ga er niet op zitten.
- Houd de binnenkant van de luchtreiniger droog. Om vochtophoping te voorkomen, plaats het apparaat niet in kamers met grote temperatuurschommelingen of onder airconditioners.
- Haal altijd de stekker van de luchtreiniger uit het stopcontact voordat je onderhoud uitvoert (zoals het vervangen van het luchtfilter).
- Gebruik de luchtreiniger niet als deze beschadigd is, niet correct werkt of als het snoer of de stekker beschadigd is. Probeer het niet zelf te repareren. Neem contact op met de klantenservice (service@rolfstone.com).
- **WAARSCHUWING:** Gebruik deze luchtreiniger niet met snelheidsregelaars in vaste toestand (zoals een dimmer schakelaar).
- Geschikt voor thuis of kantoor, niet voor industrieel gebruik. Kies een professioneel luchtreinigingssysteem voor langdurig vervuilde omgevingen.

Stroomvoorziening en snoer

- Houd de luchtreiniger in de buurt van het stopcontact waarop deze is aangesloten.
- Leg het snoer nooit in de buurt van een warmtebron.
- Bedek het snoer niet met een vloerkleed, tapijt of andere bedekking. Leg het snoer niet onder meubels of apparaten.
- Houd het snoer uit de buurt van plaatsen waar mensen vaak lopen. Leg het snoer op een plek waar niemand erover kan struikelen.
- Deze luchtreiniger gebruikt standaard EU 220V ~, 50-60Hz stopcontacten. Controleer op compatibiliteit als je de luchtreiniger buiten de EU gebruikt.

Service & contact

Op www.rolfstone.com/vragen vind je meer informatie en instructievideo's.

Heb je vragen? Neem dan gerust contact met ons op. Wij vinden het belangrijk dat iedereen optimaal kan genieten van zijn of haar aankoop.

- Email: service@rolfstone.com
- WhatsApp: 06 83 99 39 93
- Telefoon: 06 83 99 39 93

Heb je een vraag over een mogelijk defect aan de luchtreiniger? Voor een snelle afhandeling stuur dan het bestelnummer mee.

We zijn bereikbaar tijdens kantooruren. Buiten kantooruren kunt je ons een WhatsApp bericht of email sturen. Wij zullen de eerstvolgende werkdag reageren.

Veel plezier met het gebruik van de Rolfstone Air Balance XL!